

Руководство по эксплуатации источника бесперебойного питания

**СИПБ RT 6/10 кВА 3в1 фазу
с отдельным вводом байпас
для установки в 19” стойку**

Введение

Благодарим Вас за приобретение данного ИБП.

Устройства данной серии представляют собой интеллектуальные высокочастотные ИБП двойного преобразования с тремя фазами на входе и одной фазой на выходе, разработанные нашей компанией, имеющей большой опыт проектирования ИБП. Обладая отличными электрическими характеристиками, совершенными функциями интеллектуального контроля и связи, современным дизайном и соответствуя нормам электромагнитной совместимости и стандартам безопасности, этот ИБП отвечает самым высоким мировым стандартам.

Внимательно изучите руководство пользователя перед установкой оборудования. В данном руководстве содержатся справочные и технические материалы для эксплуатирующего персонала.

Все права защищены.

Примечание: ввиду постоянного совершенствования конструкции и технологии изготовления нашей продукции, возможны улучшения характеристик без предварительного уведомления, не влияющие на надежность и безопасность эксплуатации. За подробной информацией по продукции и гарантийному обслуживанию Вы можете обращаться по контактными данным приведенным ниже:

ООО «Парус электро»
115404, Россия, г. Москва, ул. 6-я Радиальная, д.9
тел. 8(800)301-05-38, +7(495)518-92-92

www.parus-electro.ru
info@parus-electro.ru

Сервисная служба:
тел. +7(495)518-92-82
support@parus-electro.ru



Сделано в России.

Содержание

1. Безопасность	1
1.1. Указания по технике безопасности.....	1
1.2. Обозначения, используемые в настоящей инструкции.....	2
2. Основные характеристики	2
2.1. Общие сведения	2
2.2. Технические характеристики.....	2
3. Установка	3
3.1. Проверка при получении.....	3
3.2. Внешний вид силового модуля ИБП.....	3
3.3. Блок распределения (опционально).....	4
3.4. Панель управления с ЖК-дисплеем.....	5
3.5. Указания по установке.....	5
3.6. Внешние устройства защиты	6
3.7. Силовые кабели	7
3.8. Подключение сетевого кабеля.....	8
3.9. Подключение аккумуляторной батареи	11
3.10. Многомодульное соединение ИБП.....	12
3.11. Подключение к компьютеру.....	14
4. Эксплуатация	15
4.1. Режимы работы ИБП	15
4.2. Включение/выключение ИБП.....	18
4.3. ЖК-дисплей.....	22
4.4. Опции	26
Приложение 1 Спецификация	28
Приложение 2 Поиск и устранение неисправностей.....	29
Приложение 3 Описание коммуникационного порта RS232.....	31
Приложение 4 Описание коммуникационного порта RS485.....	32
Приложение 5 Описание коммуникационного порта BAT_T.....	33
Приложение 6 Описание порта контроля выходного выключателя	34
Приложение 7 Описание порта контроля внешнего сервисного байпас	35
Приложение 8 Подключение порта удаленного аварийного отключения.....	36

1. Безопасность

Указания по технике безопасности — сохраните инструкцию.

Внутренние детали и узлы ИБП находятся под опасным напряжением и могут иметь горячую поверхность. При установке, эксплуатации и обслуживании изделия необходимо соблюдать правила техники безопасности и другие применимые нормы и правила. Пренебрежение такими правилами может привести к получению пользователем травм или повреждению оборудования. Указания по технике безопасности, приводимые в настоящей инструкции, дополняют общие требования и правила по безопасности. Наша компания не несет ответственности за ущерб, полученный в результате пренебрежения указаниями по технике безопасности.

1.1. Указания по технике безопасности

1. При обслуживании ИБП необходимо руководствоваться «Правилами технической эксплуатации электроустановок, утвержденными Минэнерго России 13.01.2003г.» и «Межотраслевыми правилами по охране труда (Правила безопасности) при эксплуатации электроустановок» ПОТ Р М-016-2001 РД 153-34.0-03.150-00, утвержденными Минэнерго России 05.01.2001г.
2. Помещение, в котором устанавливается изделие, должно отвечать требованиям, изложенным в «Правилах устройства электроустановок», утвержденных Минэнерго России 08.07.2002г.
3. В целях безопасности обслуживающего персонала при монтаже и дальнейшей эксплуатации ИБП корпус изделия должен быть соединен с шиной защитного заземления технологического помещения, в котором устанавливается изделие.
4. ИБП не подлежит ремонту пользователем. Не вскрывайте корпус ИБП – благодаря наличию батарей и конденсаторов постоянного тока на выходе ИБП может присутствовать опасное напряжение, даже если устройство не подключено к электросети.
5. Обслуживание аккумуляторных батарей должно производиться персоналом, осведомленным о работе с батареями и необходимых мерах предосторожности, или под наблюдением такого персонала.
6. Регулярно подзаряжайте аккумуляторные батареи не реже чем раз в 3 месяца. Не допускается хранить ИБП и батарейные блоки с разряженными аккумуляторами.
7. При замене батарей необходимо устанавливать батареи или батарейные блоки того же типа и в том же количестве.
8. **ОСТОРОЖНО:** Не помещайте батареи в огонь, это может привести к их взрыву. Утилизируйте неисправные аккумуляторы на предприятиях по переработке вторичного сырья.
9. **ОСТОРОЖНО:** Не вскрывайте батареи и не нарушайте их целостности, вытекший электролит может быть токсичным и представлять опасность для глаз и кожи. При попадании его на кожу или в глаза необходимо немедленно смыть водой и обратиться к врачу.
10. Настоящее изделие предназначено для коммерческого и промышленного применения в электромагнитной обстановке класса II по ГОСТ 32133.2-2013. Для предотвращения влияния создаваемых электромагнитных помех могут быть необходимы ограничения в установке или дополнительные мероприятия.
11. Устройство предназначено для эксплуатации в условиях контролируемой окружающей среды. На срок службы и надежность работы ИБП влияют условия эксплуатации и

хранения. Необходимо избегать длительной работы ИБП в следующих условиях:

- в помещениях с повышенной или пониженной влажностью и температурой. Рекомендуемая температура ИБП 0~40 °С, относительная влажность воздуха 5~95%;
- в местах прямого попадания солнечных лучей или вблизи источников тепла;
- в местах с повышенной вибронатурой, которая может деформировать ИБП;
- в местах с повышенным содержанием агрессивных газов, горючих газов, пыли и пр.

12. Во избежание перегрева внутренних деталей и узлов ИБП и, соответственно, снижения срока службы изделия необходимо обеспечить в месте установки ИБП свободный доступ воздуха.

1.2. Обозначения, используемые в настоящей инструкции



ПРЕДОСТЕРЕЖЕНИЕ!

Опасность поражения электрическим током!



ПРЕДУПРЕЖДЕНИЕ!

Указания на процедуры или условия, несоблюдение которых представляет опасность повреждения оборудования.

2. Основные характеристики

2.1. Общие сведения

Данный высокочастотный онлайн ИБП представляет собой систему бесперебойного питания с трехфазным входом и однофазным выходом, представленную двумя спецификациями 6 кВА и 10 кВА. Каждый ИБП выполнен в виде отдельного модуля, способного работать в системах с параллельным резервированием (N+x). Такое модульное исполнение позволяет увеличивать количество подключаемых ИБП соразмерно номинальной мощности нагрузки, что оптимизирует распределение ресурсов и упорядочивает капитальные затраты.

ИБП предназначен для защиты электрооборудования от длительных перерывов в энергоснабжении, повышенного и пониженного напряжения, резкого падения напряжения, затухающего колебательного напряжения, высоковольтных импульсов, колебаний напряжения, бросков тока и напряжения, гармоник, помех, колебаний частоты и т. д.

Область применения ИБП распространяется на защиту компьютерных систем, автоматизированного оборудования, систем связи и промышленного оборудования.

2.2. Технические характеристики

◆ Процессор цифровой обработки сигнала

ИБП управляется процессором цифровой обработки сигналов, повышающим надежность, рабочие характеристики, улучшающим защиту, самодиагностику и т. д.

◆ Возможность построения систем с резервированием или наращиванием мощности на базе параллельной системы. Мощность отдельного силового модуля составляет 6 или 10 кВА.

◆ Возможность конфигурации батарейного блока от 16 до 20 аккумуляторов

В ИБП есть возможность конфигурировать общее напряжение батарей для установки 16, 18 или 20 аккумуляторов в зависимости от необходимого времени автономной работы.

◆ Настраиваемый ток заряда

При помощи меню настройки можно установить емкость аккумуляторов и соответствующий ток заряда вплоть до максимального. Режим заряда постоянным напряжением, режим заряда постоянным током или плавающего заряда переключается автоматически.

◆ Интеллектуальный метод заряда аккумуляторных батарей

В настоящем ИБП предусмотрен трехэтапный метод заряда:

- на первом этапе происходит заряд ограниченным постоянным током до достижения 90 % от емкости батарей;
- на втором этапе батареи заряжаются ограниченное время повышенным напряжением до полного заряда;
- третий этап — плавающий заряд с термокомпенсацией (опция).

Такой трехэтапный метод обеспечивает быстрый заряд и продлевает срок службы аккумуляторных батарей.

◆ ЖК-дисплей

При помощи ЖК-дисплея и светодиодной индикации пользователь легко может получить всю информацию о состоянии ИБП и рабочих параметрах, таких как входное и выходное напряжение, частота и уровень нагрузки %, уровень заряда батарей %, температура и т.п.

◆ Интеллектуальная система контроля

Пользователь имеет возможность дистанционного управления и контроля работы ИБП с помощью платы SNMP (простой протокол сетевого управления), которая не входит в комплект поставки.

◆ Функция аварийного отключения (EPO)

ИБП этой серии могут полностью отключаться нажатием дополнительной кнопки аварийного отключения EPO (не входит в комплект поставки). Кроме того, доступна функция удаленного аварийного отключения.

3. Установка

3.1. Проверка при получении

1. Не роняйте ИБП в процессе распаковки и установки
2. Проверьте внешний вид ИБП и убедитесь в отсутствии повреждений в процессе доставки. Если на ИБП имеются повреждения, не включайте его и незамедлительно свяжитесь с продавцом.
3. Проверьте комплектацию ИБП. В случае отсутствия каких-либо деталей свяжитесь с продавцом.

3.2. Внешний вид силового модуля ИБП

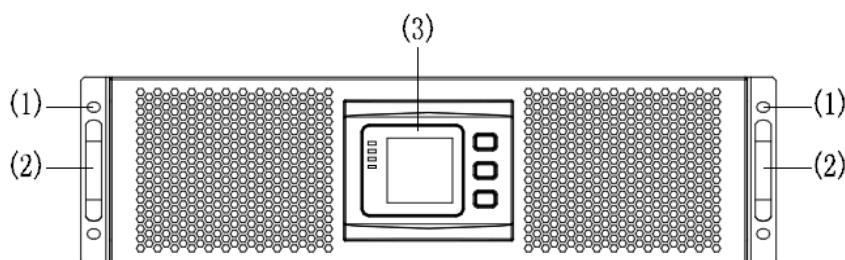

Вид спереди

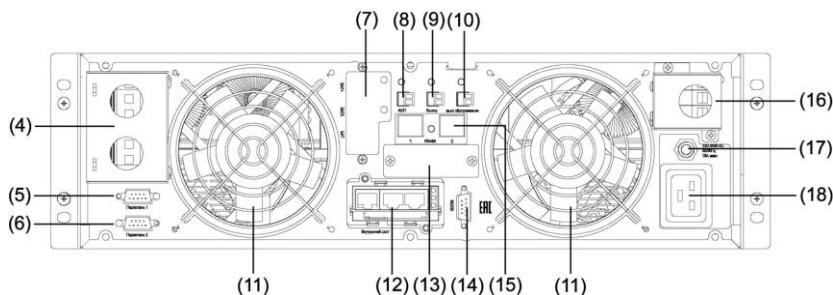

Вид сзади

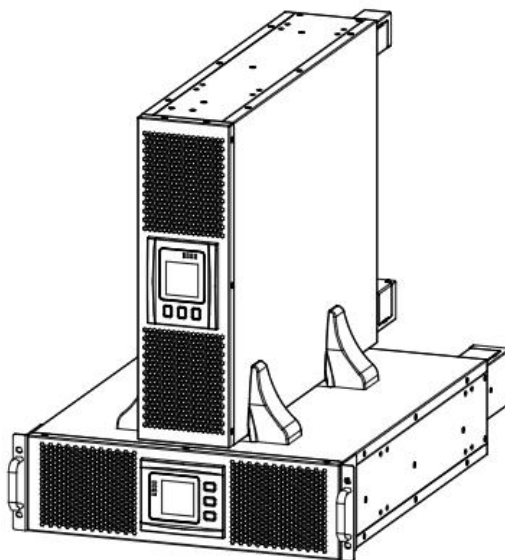

Варианты установки

- (1) Отверстия для фиксирующих винтов (2) Ручки (3) ЖК-дисплей (4) Входные клеммы (5) Порт параллельной работы 1 (6) Порт параллельной работы 2 (7) Разъем подключения батарейных блоков (8) Порт аварийного отключения питания (АОП/ЕРО) (9) Контакт выходного выключателя (10) Контакт внешнего сервисного байпас (11) Вентилятор охлаждения (12) Управление батареями (опция) (13) Слот для карт SNMP или «сухие» контакты (14) Порт RS232 (15) Порты RS485 (16) Выходные клеммы (17) Выходной защитный автомат (16 А) (18) Выходная розетка большой мощности (16 А)

3.3. Блок распределения (опционально)

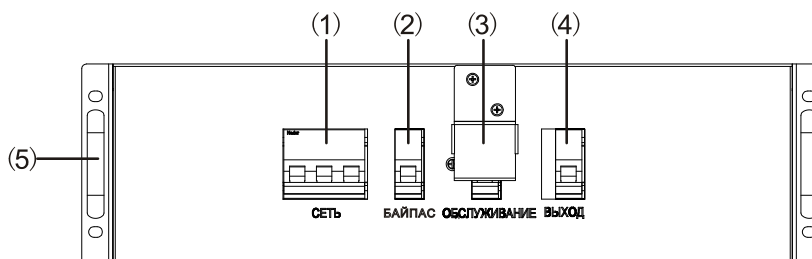

Вид спереди

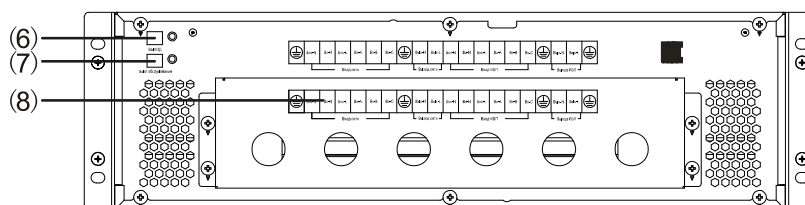

Вид сзади

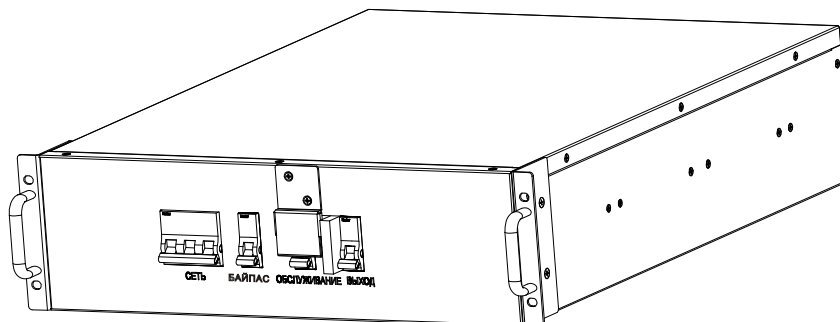

Вид сбоку

- (1) Выключатель электросети (2) Выключатель байпас (3) Сервисный выключатель (4) Выходной выключатель (5) Ручки (6) Контроль выходного автомата (к разъему 7 на ИБП) (7) Сервисный байпас (к разъему 8 на ИБП) (8) Входные/выходные клеммы

3.4. Панель управления с ЖК-дисплеем

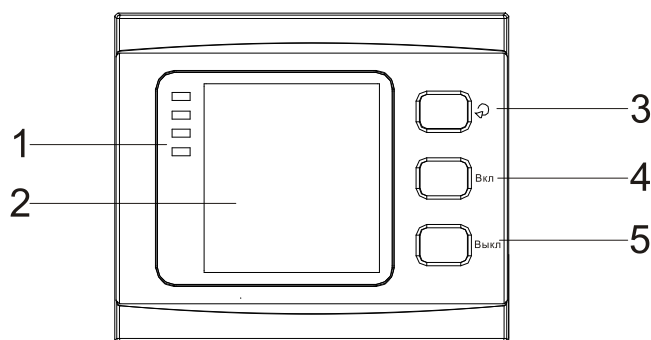

Панель управления с ЖК-дисплеем

- (1) Светодиодные индикаторы (сверху вниз: “авария”, “обходной режим байпас”, “работа от батарей”, “работа от инвертора”) (2) ЖК-дисплей (3) Кнопка прокрутки (4) Кнопка выключения (5) Кнопка включения («холодный» старт от батарей)

3.5. Указания по установке

◆ ИБП следует размещать в чистом месте с ровной поверхностью. Не допускается установка ИБП в местах с вибрацией, повышенным содержанием пыли, повышенной влажностью, высокой концентрацией горючих газов, жидкостей и агрессивных веществ. Во избежание перегрева электрооборудования в помещении должна быть предусмотрена вытяжная вентиляция или кондиционирование. В случае работы ИБП в запыленных условиях рекомендуется установить фильтры для воздуха (не входят в комплект поставки).

◆ Диапазон температур внешней среды для ИБП должен составлять 0~40 °С. Если ИБП работает при температуре внешней среды выше 40 °С, то номинальная нагрузка должна быть уменьшена на 12 % за каждые 5 °С. Предельная допустимая температура составляет

50 °С.

◆ Если ИБП до установки находился при низкой температуре, на поверхности и в корпусе может образоваться конденсат. Установку допускается производить только после высыхания поверхности наружных и внутренних деталей и узлов ИБП. В противном случае возникает опасность поражения электрическим током.

◆ Аккумуляторные батареи следует эксплуатировать только в условиях допустимого диапазона температур от 15 до 25 °С. Температура внешней среды существенным образом влияет на срок службы и емкость батареи. Не допускается установка аккумуляторных батарей вблизи источников тепла или главного вентиляционного канала.



ПРЕДОСТЕРЕЖЕНИЕ!

Оптимальная рабочая температура аккумуляторных батарей составляет 20~25 °С. Работа батареи при температуре, превышающей предельную, уменьшает ее срок службы и может привести к выходу из строя, а работа при температуре ниже допустимого значения уменьшает ее емкость.

◆ Если пользователь не намерен использовать ИБП сразу после доставки, рекомендуется хранить ИБП в помещении с допустимой влажностью без источников тепла.



ПРЕДУПРЕЖДЕНИЕ!

Неиспользуемые батареи следует заряжать каждые 6 месяцев. Для этого необходимо подключить ИБП с батареями к подходящему источнику питания переменного тока и оставить на время, требуемое для полного заряда батарей.

◆ Максимальная допустимая высота работы ИБП при полной нагрузке составляет 1 500 метров. В случае установки ИБП в местах, расположенных на высоте свыше 1 500 метров, нагрузку уменьшать следующим образом (см. таблицу):

* (Коэффициент нагрузки равен максимальной нагрузке в высотном месте эксплуатации ИБП, деленной на номинальную мощность ИБП)

Высота (м)	1500	2000	2500	3000	3500	4000	4500	5000
Коэффициент нагрузки*	100%	95%	90%	85%	80%	75%	70%	65%

◆ Для запуска программы управления и контроля ИБП требуется подключить кабель RS232 в соответствующие разъемы на ИБП и компьютере.

3.6. Внешние устройства защиты

В целях безопасности на вход переменного тока и аккумуляторной батареи необходимо установить внешний автоматический выключатель. В настоящем разделе представлены указания для квалифицированных специалистов, которые должны знать требования стандартов по электромонтажным работам в отношении настоящего электрооборудования.

◆ Внешняя аккумуляторная батарея

Защиту ИБП и его аккумуляторных батарей от перегрузки по току обеспечивает термоманитный выключатель постоянного тока (комплект плавких предохранителей), устанавливаемый вблизи батареи.

◆ Выходное напряжение ИБП

В распределительных щитах, используемых для распределения нагрузки, необходимо установить устройства защиты ИБП от перегрузки по току.

◆ Перегрузка по току

Устройства защиты от перегрузки по току следует устанавливать в распределительном щите, запитанном от электросети. Они ограничивают допустимые токовые нагрузки кабелей и системы в целом.

В приведенной ниже таблице указаны рекомендованные автоматические защитные

выключатели для входа и выхода ИБП:

ПРЕДУПРЕЖДЕНИЕ!



Не рекомендуется применять автоматические выключатели с защитой от токов утечки во избежание случайного срабатывания.

ПРЕДУПРЕЖДЕНИЕ!



Рекомендуемый термомангнитный выключатель с кривой срабатывания электромагнитной защиты категории С по стандарту МЭК 60947-2 при токах нагрузки, равных 125 % значения уставки. При наличии нагрузки с высокими пусковыми токами, по основному и резервному входам также возможно устанавливать автоматы с характеристикой D.

Мощность ИБП	6 кВА		10 кВА	
	Одна фаза	3 в 1 фазы	Одна фаза	3 в 1 фазы
Вход	40 А	16 А	63 А	20 А
Байпас	40 А	40 А	63 А	63 А
Сервисный	40 А	40 А	63 А	63 А
Выходной	40 А	40 А	63 А	63 А
Батареи	40 А 3-полюсной		63 А 3-полюсной	

ПРЕДУПРЕЖДЕНИЕ!



В случае использования объединенного входа и однофазного выхода применяйте входной защитный выключатель, рекомендованный для входа байпас во избежание превышения выходного тока по однофазной линии байпас.

Напряжение батарейного выключателя должно быть не ниже 250 В dc.

3.7. Силовые кабели

◆ Сечение кабеля следует рассчитывать из допустимых напряжений и токовой нагрузки, указываемых в настоящем разделе. При использовании кабелей следовать требованиям действующих электромонтажных стандартов и учитывать параметры окружающей среды (температура, способ прокладки, длина и т.д.).

ПРЕДОСТЕРЕЖЕНИЕ !



ПЕРЕД НАЧАЛОМ РАБОТЫ СЛЕДУЕТ УБЕДИТЬСЯ В ПРАВИЛЬНОМ ПОДКЛЮЧЕНИИ КАБЕЛЕЙ К СЕТЕВОМУ/ОБХОДНОМУ (БАЙПАСНОМУ) ВХОДУ ИБП ОТ ГЛАВНОГО РАСПРЕДЕЛИТЕЛЬНОГО ЩИТА. ТАКЖЕ СЛЕДУЕТ УБЕДИТЬСЯ В НАЛИЧИИ НА ВХОДАХ ИЗОЛЯЦИИ И УСТАНОВИТЬ ПРЕДУПРЕДИТЕЛЬНЫЕ ЗНАКИ ВО ИЗБЕЖАНИЕ СЛУЧАЙНОГО ВКЛЮЧЕНИЯ

Сечение кабелей

Мощность ИБП	Сечение кабелей			
	Вход сети (мм ²)	Выход (мм ²)	Вход батарей (мм ²)	Заземление (мм ²)
6 кВА	6	6	6	6
10 кВА	10	10	10	10



ПРЕДУПРЕЖДЕНИЕ!

Корпус ИБП необходимо подключать к главной системе заземления кабелем защитного заземления. Заземлять по возможности по кратчайшей схеме.



ПРЕДОСТЕРЕЖЕНИЕ!

НЕСОБЛЮДЕНИЕ УКАЗАНИЙ ПО ЗАЩИТНОМУ ЗАЗЕМЛЕНИЮ МОЖЕТ ПРИВЕСТИ К ЭЛЕКТРОМАГНИТНЫМ ПОМЕХАМ ИЛИ ОПАСНОСТИ, ВКЛЮЧАЯ ПОРАЖЕНИЕ ЭЛЕКТРИЧЕСКИМ ТОКОМ И ПОЖАР



ВНИМАНИЕ!

Во избежание повреждения оборудования и аварий в электросети пуско-наладочные работы и обслуживание должны производиться техническими специалистами авторизованными производителем.

3.8. Подключение сетевого кабеля

При размещении электрооборудования и установке защитных устройств подключить кабели питания как описано ниже.

Перед началом работ необходимо проверить, полностью ли ИБП изолирован от внешнего источника питания, а также убедиться в том, что все сетевые автоматические выключатели ИБП разомкнуты. Проверить наличие изоляции и выполнить предупредительную маркировку во избежание случайного включения.

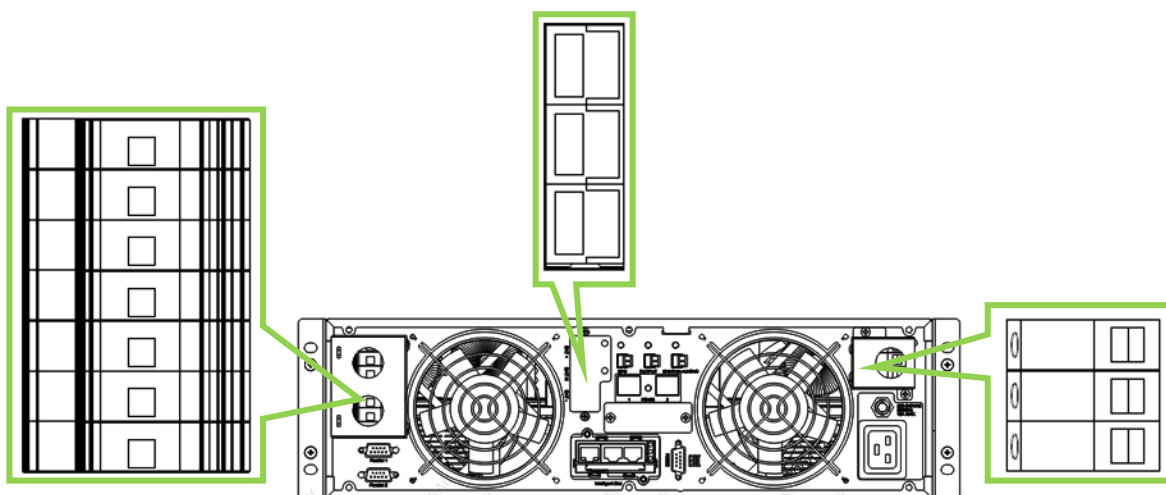

На рис. слева: Вход заземление/Вход байпас нейтраль/Вход сети нейтраль/Вход байпас фаза/Вход фазы A(L1), B(L2), C(L3)

На рис. в середине: Положит. полюс батарей/Общий батарей/Отрицат. полюс батарей

На рис. справа: Выход заземление/Выход нейтраль/Выход фаза

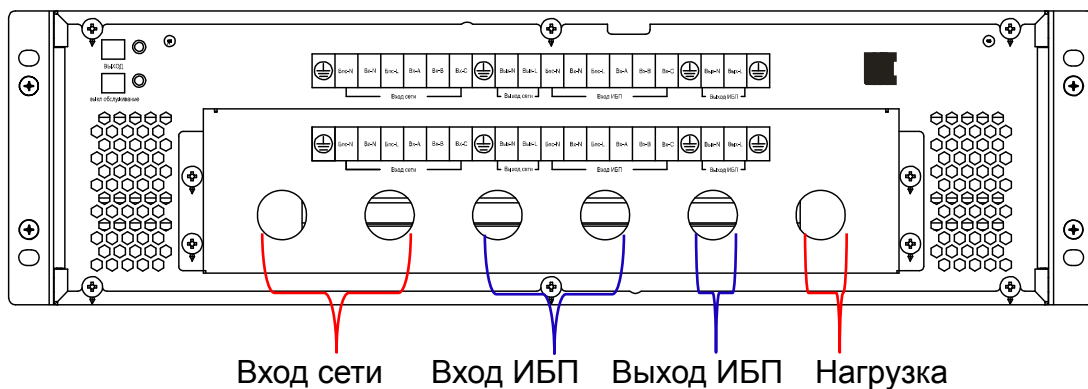

Необходимо подобрать соответствующий кабель питания, диаметр клемм которого должен соответствовать диаметру соединительных контактов.

Подключение с трехфазным входом и однофазным выходом

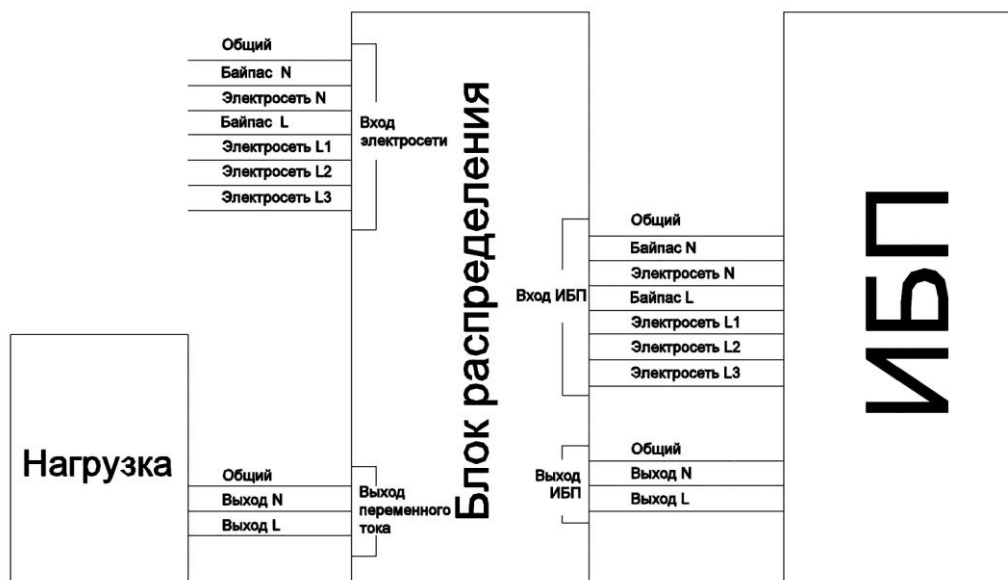

Подключение с однофазным входом и выходом

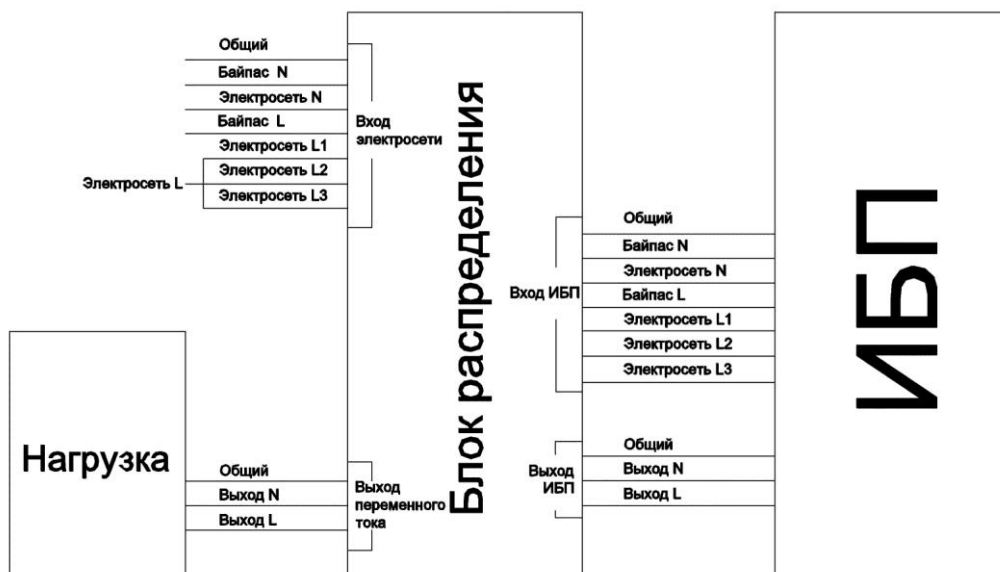



ПРЕДОСТЕРЕЖЕНИЕ!

При использовании отдельного ввода байпас убедитесь, что кабели или перемычки между основным и байпасным входами ИБП удалены. Источники питания основной сети и байпасного входа должны относиться к одной нейтрали.



ПРЕДОСТЕРЕЖЕНИЕ!

Если по прибытии инженера пусконаладочных работ подключаемое оборудование не готово к подаче электропитания, пожалуйста, убедитесь, что выходные кабели ИБП надежно изолированы со стороны нагрузки.



ПРЕДУПРЕЖДЕНИЕ!

Заземление и зануление выполнять в соответствии с требованиями действующих норм и правил.

Варианты подключения входа и выхода ИБП

Доступно четыре варианта подключения входа и выхода ИБП в зависимости от распределения электропитания и потребностей пользователя:

- Три в одну фазы с одним вводом (по умолчанию)
- Три в одну фазы с отдельным вводом байпас
- Однофазный вход и выход с одним вводом
- Однофазный выход с отдельным вводом байпас

Для выбора варианта подключения необходимо изменить расположение перемычек в соответствии с таблицей ниже.

Подключение	Перемычки на входе
Три в одну фазы с одним вводом 1 перемычка для соединения Вх-N и Бпс-N 1 перемычка для соединения Вх-L1 и Бпс-L	
Три в одну фазы с отдельным вводом байпас 1 перемычка для соединения Вх-N и Бпс-N	
Одна в одну фазы с одним вводом 1 перемычка для соединения Вх-N и Бпс-N 1 перемычка для соединения Вх-L1, Вх-L2, Вх-L3 и Бпс-L	

Одна в одну фазы с отдельным вводом байпас

1 перемычка для соединения Вх-N и Бпс-N
1 перемычка для соединения Вх-L1, Вх-L2 и Вх-L3

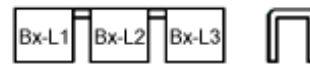
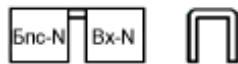

ВНИМАНИЕ

При подключении двух вводов оба источника должны относиться к одной нейтрали!

3.9. Подключение аккумуляторной батареи

Настоящий ИБП использует поблочную схему последовательного полюсного подключения аккумуляторных батарей числом до 20 штук (опционально 16 или 18 штук). Отрицательный полюс 8-й (9-й/10-й) батареи соединяют нейтральным проводом с положительным полюсом 9-й (10-й/11-й) батареи. Затем все последовательно соединенные батареи подключают нейтральным проводом, проводом от положительного полюса и проводом от отрицательного полюса к соответствующим клеммам на ИБП. Блоки батарей между положительным полюсом и нейтралью называют плюсовыми батареями, а блоки между нейтралью и отрицательным полюсом - минусовыми батареями. Пользователи могут задавать емкость и устанавливать количество батарей соразмерно текущим потребностям. Схема подключения показана ниже:

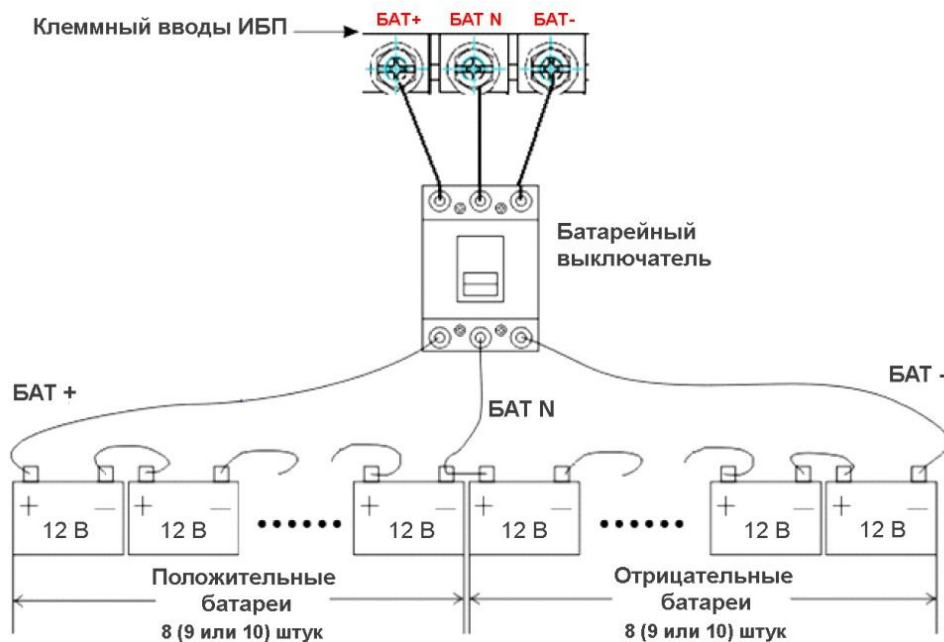

Примечание:

Положительный полюс плюсовой батареи соединяют с клеммой БАТ+ на клеммной колодке ИБП, отрицательный полюс плюсовой батареи и положительный полюс минусовой батареи соединяют с клеммой БАТ N, а к клемме БАТ- подсоединяют отрицательный полюс минусовой батареи.

ИБП имеет заводскую стандартную настройку на подключение 20 аккумуляторных батарей емкостью 40 Ач (при силе зарядного тока 6 А). При подключении 16 или 18 батарей необходимо задать новое требуемое количество и емкость батарей после запуска ИБП от электросети переменного тока. Сила зарядного тока определяется автоматически по заданной емкости батарей (силу зарядного тока также можно задавать самостоятельно). Все настройки выполняются с помощью установочной утилиты. Соответствующие настройки могут быть выполнены посредством ЖК-дисплея.



ПРЕДУПРЕЖДЕНИЕ!

При последовательном соединении соблюдайте полярность, т. е. располагайте межэлементные и межблочные соединения полюсом (+) к полюсу (-).

Запрещается использовать аккумуляторные батареи разной емкости и разных изготовителей. Не используйте также новые батареи со старыми.



ПРЕДОСТЕРЕЖЕНИЕ!

При соединении аккумуляторных проводов с клеммами автоматического выключателя аккумулятора и при соединении проводов от клемм автоматического выключателя аккумулятора к клеммам на колодке ИБП соблюдайте полярность, т. е. (+) к (+) / (-) к (-). В целях безопасности отсоедините одну или более одной межэлементных соединительных перемычек. Подключать перемычки и замыкать выключатель допускается только с разрешения руководителя пусконаладочных работ.



ВНИМАНИЕ!

Не допускается эксплуатация ИБП без аккумуляторных батарей.

3.10. Многомодульное соединение ИБП

Базовые процедуры установки системы из параллельно подключенных ИБП в составе двух и более силовых модулей ИБП практически ничем не отличается от установки одиночного блока ИБП. Ниже представлены указания по параллельному соединению.

3.10.1. Установка силового блока ИБП

Выполнить параллельное соединение всех ИБП, как показано на рисунке ниже.

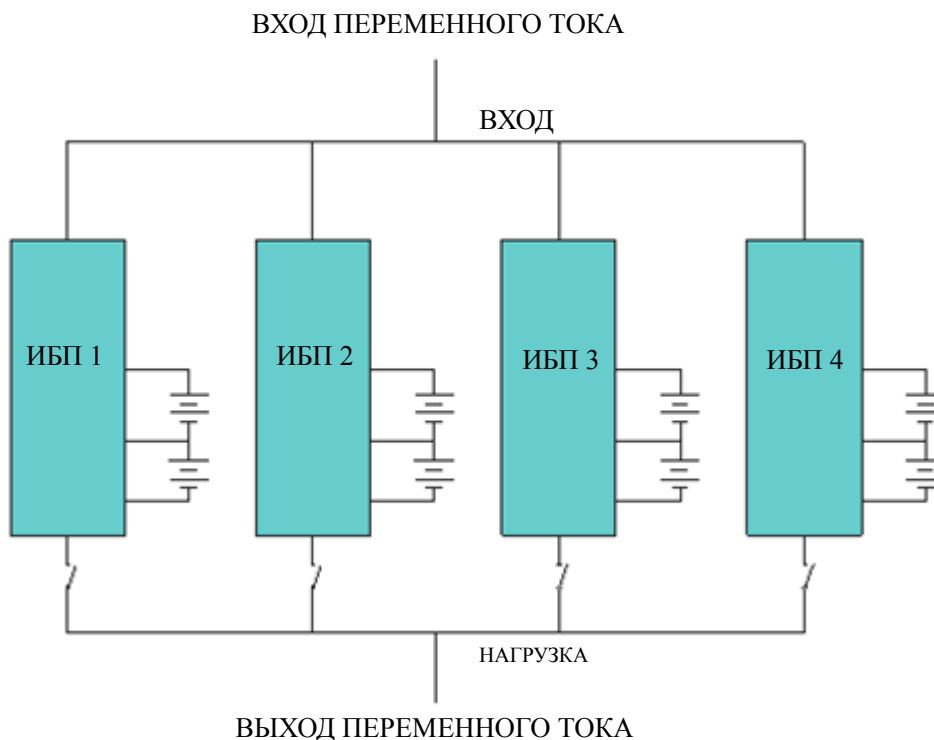

Убедиться в том, что выключатели ИБП разомкнуты, а на выходе соединенных ИБП нет выходного напряжения. Допускается отдельное и параллельное соединение аккумуляторных групп, то есть в качестве отдельного и общего аккумуляторного блока.



ПРЕДОСТЕРЕЖЕНИЕ!

Следует проверить правильность подключения нейтрали (N), а также фаз А (L1), В (L2), С (L3) и наличие заземления.

3.10.2. Подключение кабеля параллельной работы

Соединять ИБП необходимо, как показано на рисунке ниже: выполнить кольцевое соединение экранированных кабелей управления с двойной изоляцией. В каждом модуле ИБП должна быть установлена плата управления, параллельно соединяемая с другими платами управления. Кольцевое соединение обеспечивает высокую степень надежности управления системой.

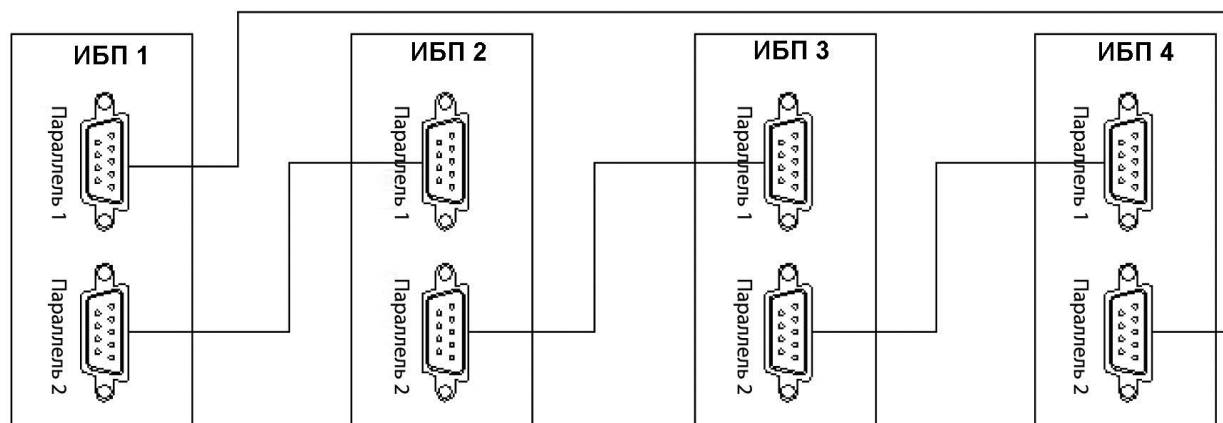

3.10.3. Требования к выполнению параллельного соединения

Группа параллельно соединенных модулей ИБП работает как одна система ИБП. Преимущество такой работы состоит в обеспечении более высокой степени надежности. Для равномерного распределения нагрузки и соответствия электромонтажным нормам и правилам, необходимо соблюдать следующие указания:

1. Все параллельные ИБП должны быть одинаковой модели и равными по мощности, все входы электронных байпасов параллельных ИБП должны быть подключены к одной шине байпаса.
2. Вход внешнего механического байпаса должен быть подключен к той же шине, что и входы электронных байпасов параллельных ИБП, рекомендуется использовать переключатель с дополнительными контактами для мониторинга состояния внешнего механического байпаса. Допускается использовать одну пару дополнительных контактов внешнего механического переключателя для нескольких ИБП, соблюдая полярность.
3. Вход электронного байпаса и основной вход электросети должны быть подключены к одной нейтрали
4. Все выходы модулей ИБП должны быть соединены с общей выходной шиной, если используются внешние выходные переключатели, то рекомендуется использовать переключатели с дополнительными контактами для мониторинга их состояния (вкл./выкл).
5. Используемые кабели питания, от общей шины байпаса до байпасного ввода каждого параллельного ИБП и от выхода каждого параллельного ИБП и до общей выходной шины (точки объединения), должны иметь одинаковую длину, тип и другие характеристики. Это оптимизирует равномерное распределение нагрузки в обходном режиме работы.

3.11. Подключение к компьютеру

- ◆ Подключите коммуникационный кабель RS232 к компьютеру и к порту RS232 на ИБП.
- ◆ Запустите программное обеспечение Muser4000, выберите меню “System”.

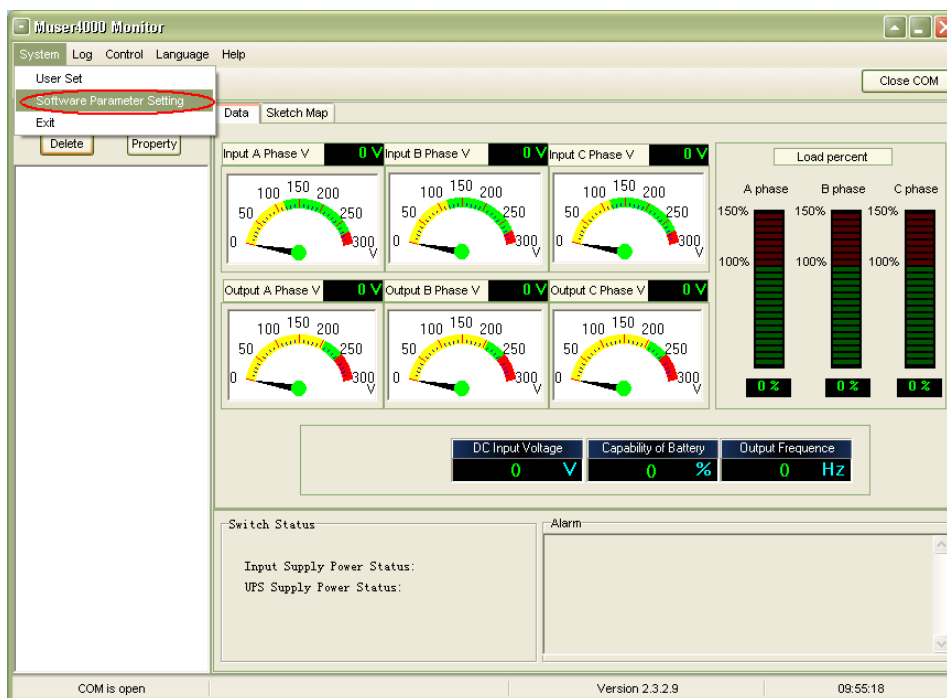

- ◆ В открывшемся окне “Software Parameter Setting” приведенном ниже, выберите соответствующий ИБП COM-порт, скорость передачи данных 9600, протокол “HIP”, затем сохраните изменения.

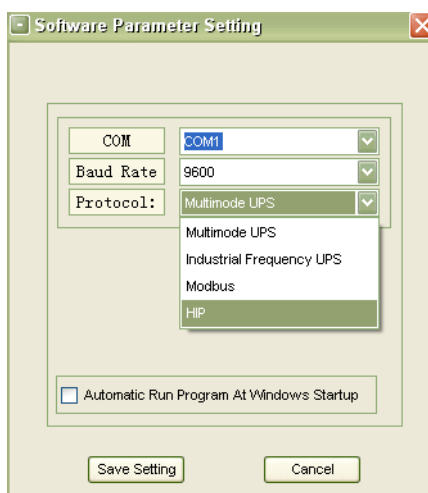

- ◆ На главной странице ПО Muser4000 нажмите кнопку “Append” и перейдите к окну “Append equipment”.

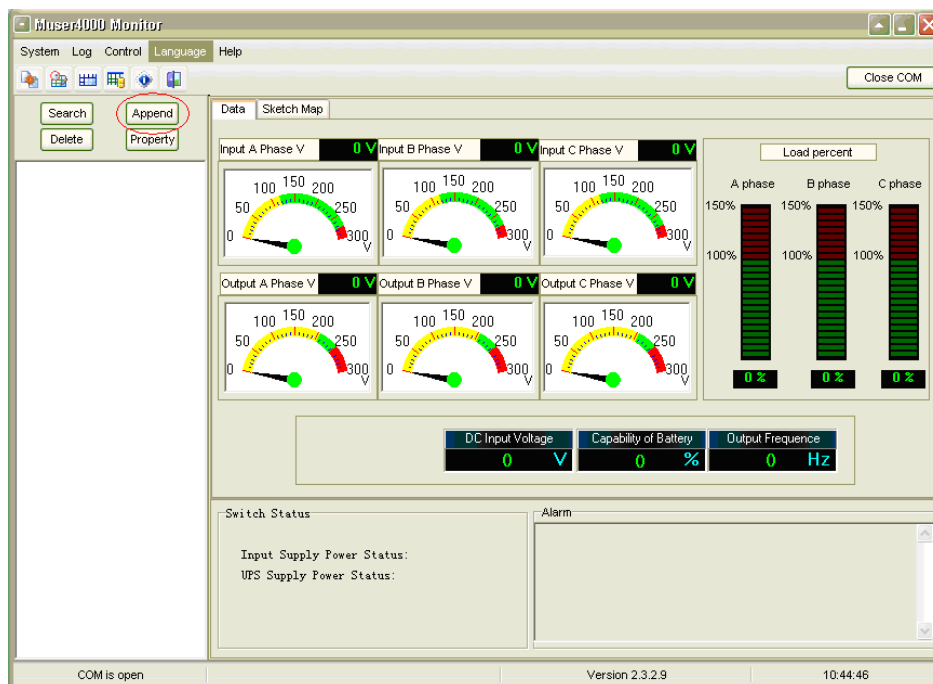

◆ Введите имя ИБП в поле “Equipment Name” и порядковый номер ИБП в поле “Equipment address”.

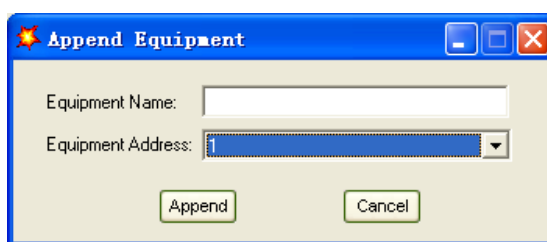

◆ Нажмите кнопку “Append” для выполнения соединения между ИБП и компьютером.



ВНИМАНИЕ!

Если ИБП работает в нормальном режиме, питая нагрузку от инвертора, для установки значения выходного напряжения и частоты необходимо отключить инвертор.

4. Эксплуатация

4.1. Режимы работы ИБП

Данный ИБП класса онлайн с двойным преобразованием напряжения работает в следующих режимах:

◆ Режим работы от электросети (двойное преобразование)

Источник переменного тока подает электропитание на выпрямитель/зарядное устройство, который выдает постоянный ток на инвертор, при этом происходит заряд аккумуляторных батарей плавающим или ускоренным зарядным током. Затем инвертор преобразует с высокой точностью постоянный ток в переменный и подает на подключенную нагрузку.

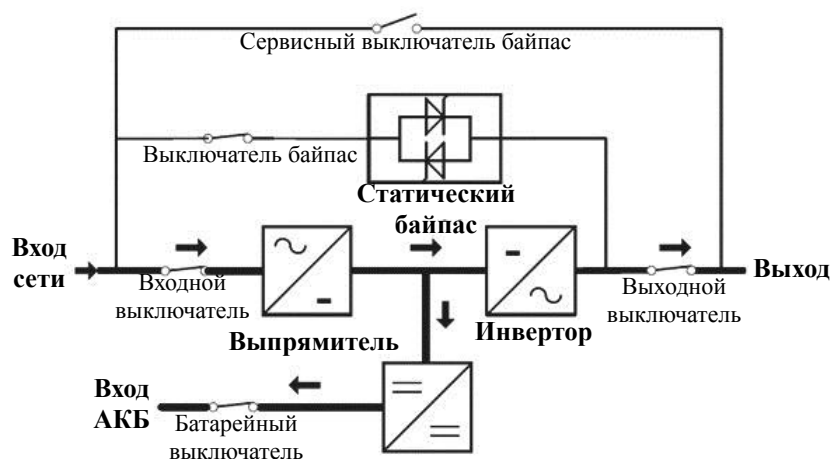

◆ Батарейный режим (работа с использованием запасенной энергии)

При сбоях в подаче питания от электросети переменного тока инвертор, получающий питание от аккумуляторов, начинает подавать электропитание переменного тока на защищаемое оборудование. Данный режим обеспечивает бесперебойное электропитание критичной нагрузки. Возврат в режим работы от электросети осуществляется автоматически после восстановления входного электропитания.

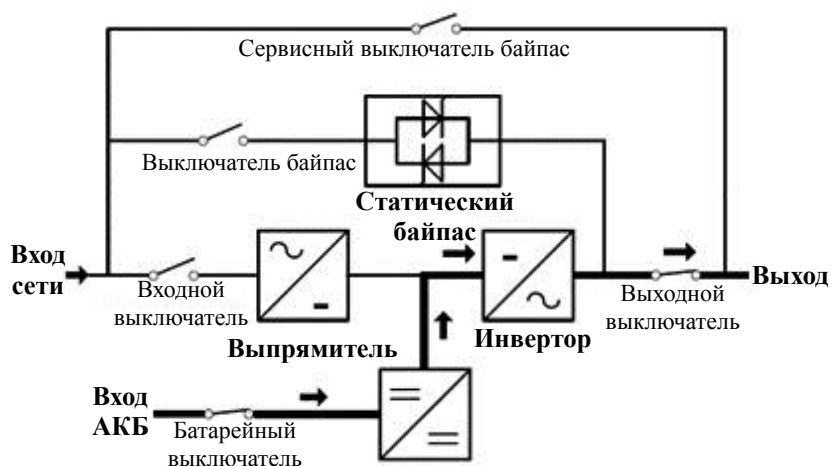

◆ Обходной режим (байпас)

В случае выхода инвертора из строя или перегрузке срабатывает статический переключатель, перенаправляющий нагрузку с инвертора на байпас, обеспечивая при этом непрерывность в электропитании ответственного оборудования. Если выходное напряжение инвертора не синхронизировано с входным переменным напряжением на байпасе, статический переключатель прерывает подачу электропитания на ответственную нагрузку и переключает электропитание нагрузки с инвертора на байпас. Обходной режим устраняет параллельную работу несинхронизированных источников питания переменного тока. Продолжительность перерыва в электропитании можно задавать самостоятельно, однако по умолчанию она уставлена на менее 15 мс (50 Гц) или 13,33 мс (60 Гц), что меньше продолжительности одного периода колебания напряжения электросети.

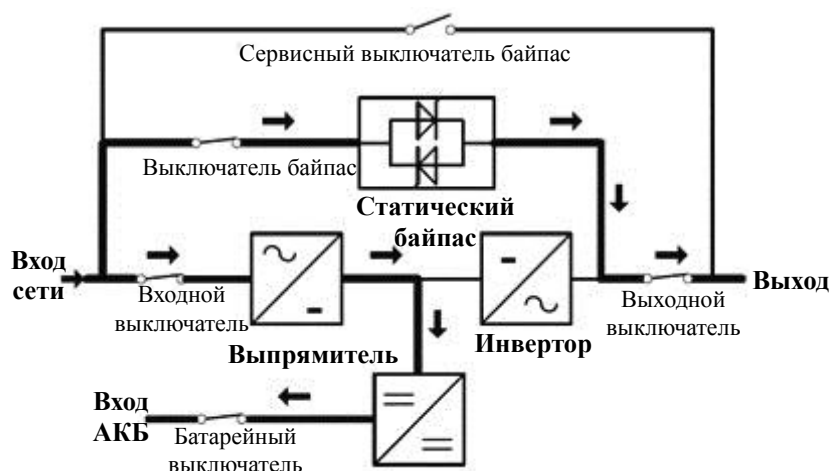

◆ Энергосберегающий режим

Если ИБП работает от электросети переменного напряжения, а нагрузка не является ответственной или критичной, ИБП можно переключить в энергосберегающий режим. В данном режиме ИБП работает в линейно-интерактивном режиме и подает электропитание через обходную линию байпас. Если напряжение переменного тока выходит за пределы заданного диапазона, ИБП переходит из обходного режима в режиме двойного преобразования. Вся информация о режиме работы отображается на ЖК-дисплее.

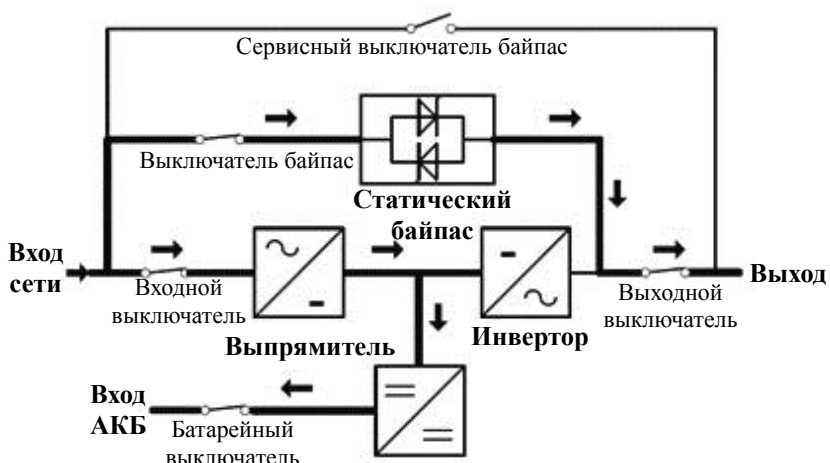

◆ Режим технического обслуживания (обходной режим для ремонта и обслуживания)

Ремонтный выключатель обходного режима предназначен для обеспечения непрерывности подачи критического питания, если ИБП неисправен или находится в ремонте. Данный переключатель обеспечивает эквивалентную номинальной нагрузке.

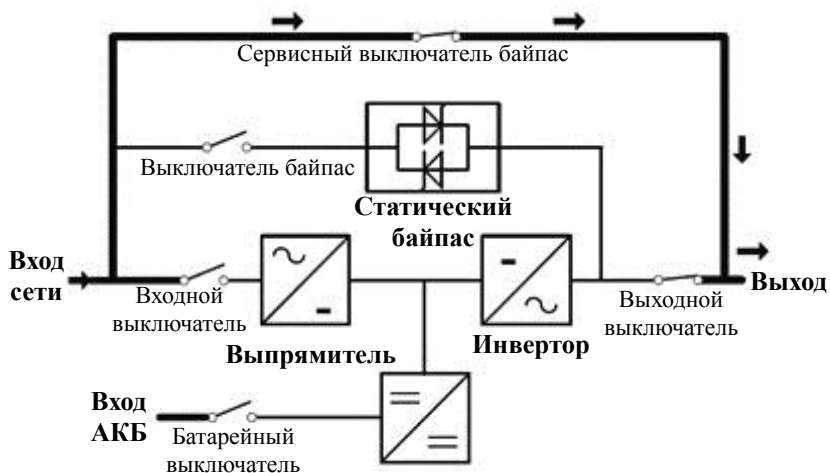

4.2. Включение/выключение ИБП

4.2.1. Подключение к электросети



ПРЕДУПРЕЖДЕНИЕ!

ПРОВЕРЬТЕ ПРАВИЛЬНОСТЬ ВЫПОЛНЕНИЯ ЗАЗЕМЛЕНИЯ!

- ◆ Установить тумблер выключателя аккумуляторов в положение «ВКЛ.» согласно инструкции.
- ◆ Включите входной выключатель ИБП.



ПРЕДУПРЕЖДЕНИЕ!

Проверьте надежность соединения нагрузки с выходом ИБП. Если нагрузка не может принимать электропитание от ИБП, убедитесь, что она изолирована от выходных клемм ИБП в целях безопасности.

После включения начнет работу внутрикорпусной вентилятор ИБП. ИБП выполняет самодиагностику и выдает два звуковых сигнала о том, что он готов к работе. Далее ИБП подает электропитание через байпас, при этом на панели загораются зеленым цветом светодиодные индикаторы сетевого питания и байпаса. Включается инвертор. Если состояние инвертора «нормальное», ИБП переходит в рабочий режим, питая нагрузку теперь уже через инвертор.

Текущее состояние ИБП отображается на ЖК-дисплее вне зависимости от его типа (нормальное или аварийное состояние). Рабочее состояние ИБП отображается в верхних строках дисплея, аварийные — в нижних строках.

4.2.2. Порядок «холодного» запуска

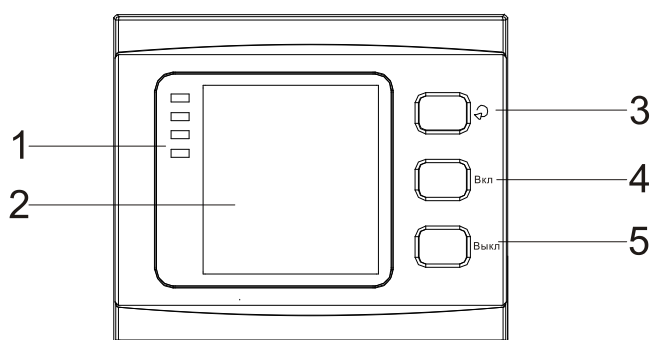

ПРЕДУПРЕЖДЕНИЕ!

Следуйте данным указаниям при отсутствии питания электросети и нормальном состоянии аккумуляторных батарей

- ◆ Установите тумблер выключателя аккумуляторов в положение «ВКЛ». Батареи запитают вспомогательную плату питания.
- ◆ Нажмите кнопку включения для «холодного» запуска (номер 5 на рисунке выше).
Если батареи заряжены и исправны, включается выпрямитель, через 30 секунд запускается инвертор. При этом на панели загораются индикатор работы инвертора и индикатор выхода.



ПРЕДУПРЕЖДЕНИЕ!

Подождите примерно 30 секунд после включения аккумуляторных батарей перед нажатием кнопки включения.

4.2.3. Процедура тестирования



ВНИМАНИЕ!

При нормальной работе ИБП необходимо подождать не менее 60 секунд после включения для завершения процедуры самотестирования и полного включения ИБП.

◆ Отключите входной выключатель электросети чтобы имитировать аварию в электросети. Выпрямитель будет отключен и ИБП перейдет на работу от аккумуляторов, загорится светодиодный индикатор аккумуляторных батарей.

◆ Включите входной выключатель для восстановления электропитания от сети. Выпрямитель автоматически запустится и электропитание нагрузки будет осуществляться от сети. В процессе тестирования рекомендуется использовать эквивалент нагрузки. ИБП может быть нагружен на максимальную мощность.

4.2.4. Выключение инвертора

Если питание переменного тока в норме, необходимо нажать и держать кнопку «ВЫКЛ.» нажатой в течение одной секунды до выдачи звукового сигнала, после чего погаснет индикатор инвертора и загорится индикатор байпаса. Далее ИБП переходит в обходной режим.

Если ИБП работает в батарейном режиме или отсутствует электропитание переменного тока, необходимо нажать и держать кнопку «ВЫКЛ.» нажатой в течение одной секунды до выдачи звукового сигнала, после чего гаснет индикатор выхода ИБП и останавливается вентилятор. Все индикаторы на ЖК-дисплее погаснут по истечении 60 секунд.

4.2.5. Отключение питания электросети

ПРЕДУПРЕЖДЕНИЕ!



При необходимости отключения ИБП и НАГРУЗКИ необходимо следовать приведенным ниже указаниям. Подача напряжения прекращается только при отключении всех силовых выключателей, изоляторов и размыкании автоматических выключателей.

◆ После выключения инвертора, отключить электропитание и установить выключатели аккумулятора в положение «ВЫКЛ.», после чего в течение 60 секунд полностью погаснет ЖК-дисплей и вентилятор прекратит вращение. Если к ИБП подключен внешний аккумулятор (аккумуляторы), выключатель такого аккумулятора следует также установить в положение «ВЫКЛ.».



ПРЕДОСТЕРЕЖЕНИЕ!

До полного разряда конденсаторов внутренней шины постоянного тока необходимо выждать около 5 минут.

4.2.6. Настройка параметров при параллельной работе ИБП

- ◆ Подключите ИБП к коммуникационному порту компьютера. Включите ИБП.
- ◆ Запустите на компьютере программное обеспечение Muser4000 и после выполнения соединения с ИБП выберите “System”->“User Set”.

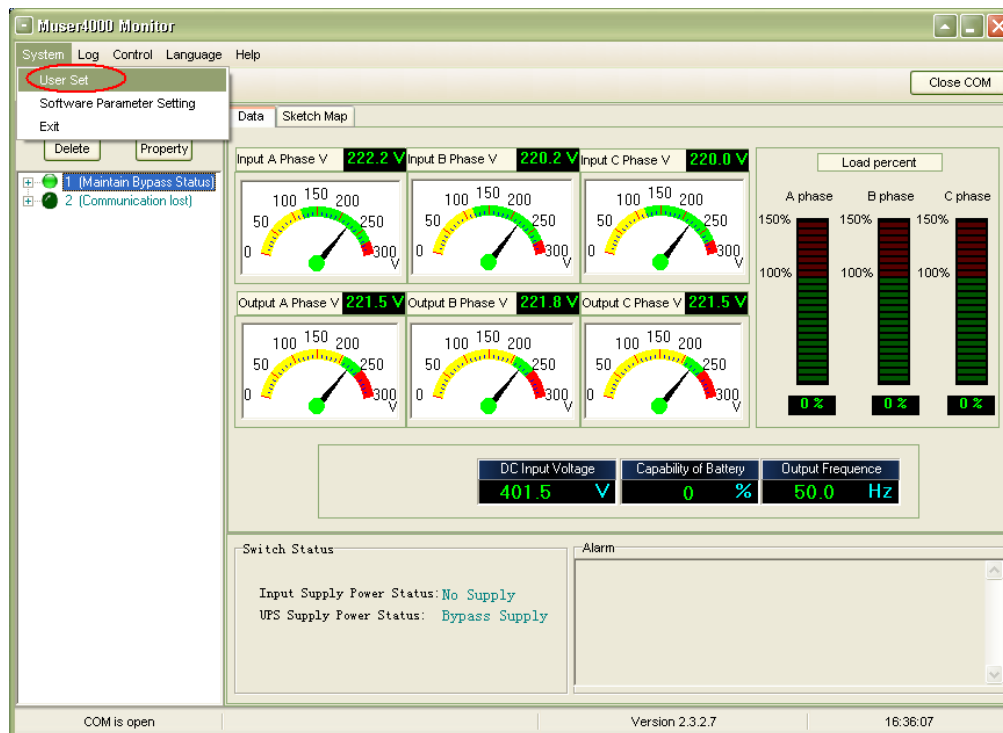

- ◆ Нажмите кнопку “Set” в окне “User Set”;

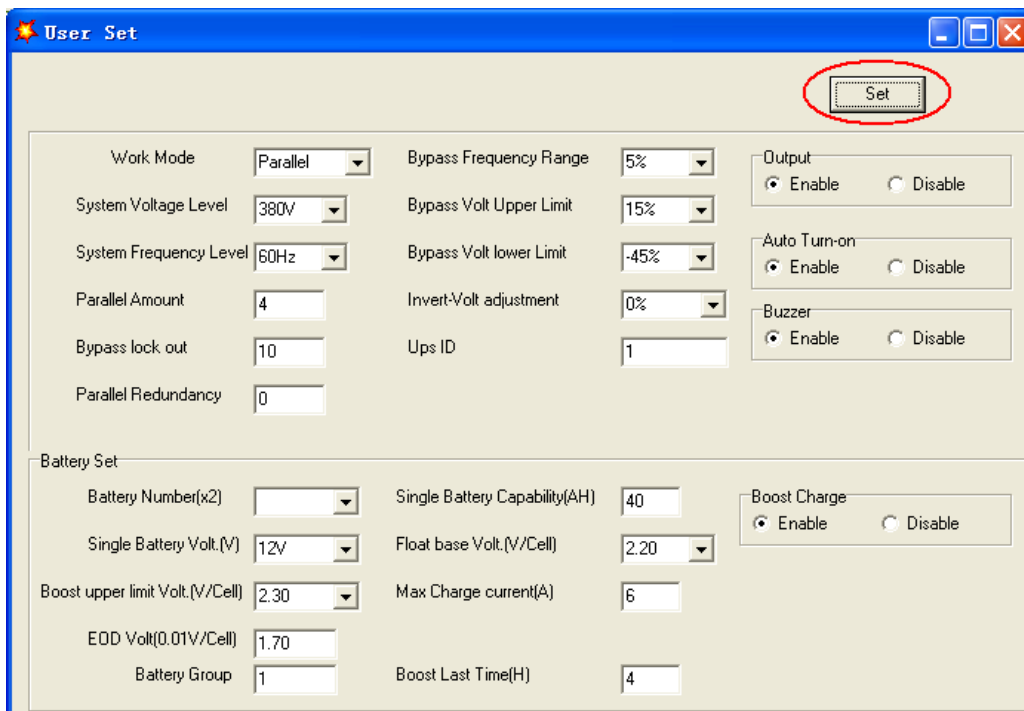

- ◆ В окне “Data Set” нажмите “Work Mode”, выберите “Parallel” из выпадающего списка, затем нажмите кнопку “Set” как показано на рисунке ниже. Если установки корректны, ИБП выдаст звуковой сигнал.

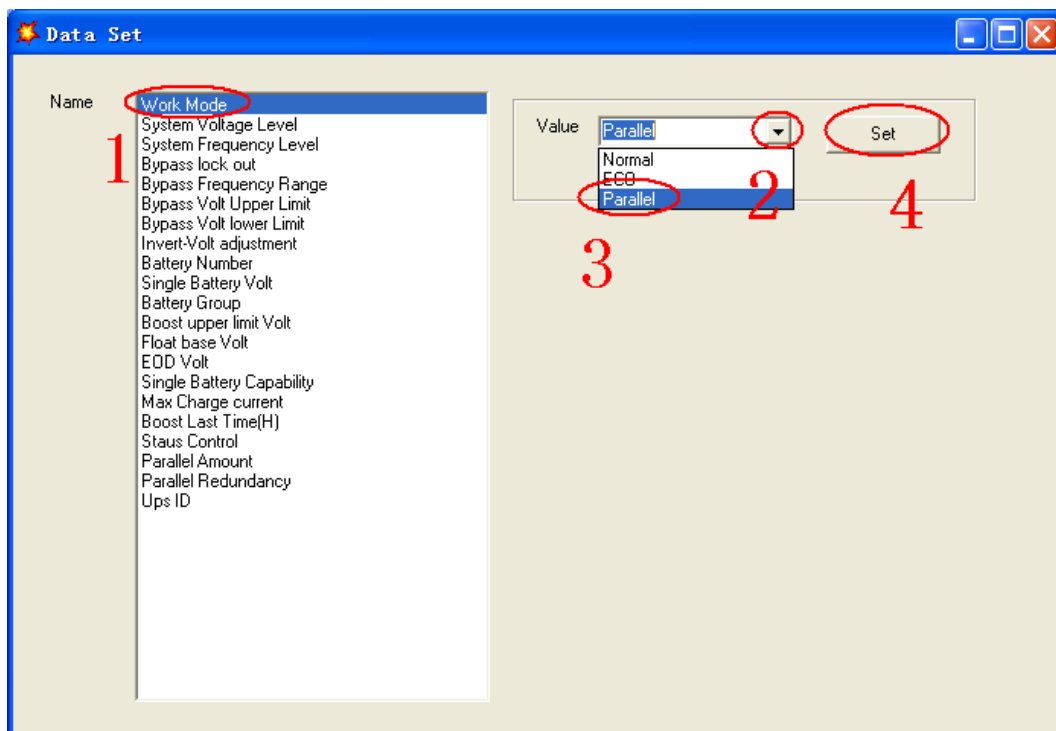

◆ В том же окне “Data Set” выберите “Ups ID” и задайте в правой стороне окна значение ID для параллельно работающего ИБП, например «1». Затем нажмите кнопку “Set” как показано на рисунке ниже. Если установки корректны, ИБП выдаст звуковой сигнал.

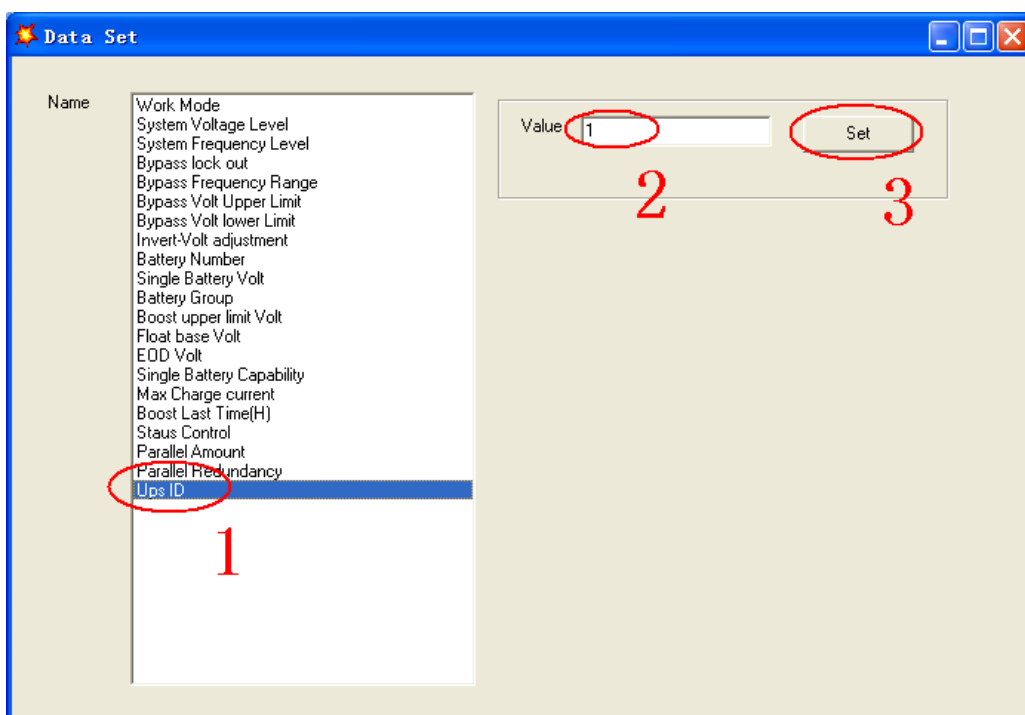

ВНИМАНИЕ !

После изменения номера ID ИБП в параллельной системе соединение между ПО Muser4000 и оборудованием может нарушиться. Если это произошло, восстановите соединение в соответствии с инструкциями, приведенными ранее.



ВНИМАНИЕ!

Кабель параллельной работы не должен подключаться в момент установки параметров параллельной работы.

- ◆ После настройки ИБП, которые должны работать в параллельном режиме, отключите все ИБП. Соедините все ИБП в соответствии с инструкцией по подключению кабеля параллельной работы, затем включите ИБП.

4.3. ЖК-дисплей

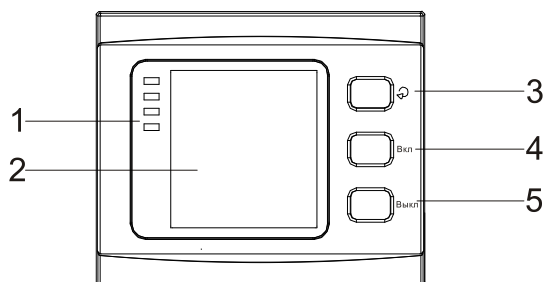

Внешний вид панели управления ИБП

(1) Светодиодные индикаторы (2) ЖК-дисплей (3) Кнопка прокрутки (перехода на следующий элемент) (4) Кнопка выключения (5) Кнопка включения



Примечание: Для выполнения операции необходимо нажимать кнопки в течение 1 секунды

Введение



ВНИМАНИЕ!

Дисплей может иметь дополнительные новые функции, не описанные в настоящем руководстве.

Нажмите кнопку  на короткое время для перехода между пунктами меню и подтверждения выбранных значений. Для входа в выбранный раздел кратковременно нажмите кнопку Выкл. Для выхода нажмите кнопку  на длительное время.



Основное меню



Меню данных

2014-01-02 16:04		норма	обычный
Вход			
Напряж.	230.6	231.7	231.8В
Ток	0	0	0А
Частота	50.1Гц		
Байпас			
Напряж.	231.8В		
Частота	50.1Гц		
нет напряж.			

Меню входных параметров

2014-01-02 16:04		норма	обычный
Выход			
Напряж.	220.0В		
Ток	0А		
Частота	0Гц		
нет напряж.			

Меню выходных параметров

2014-01-02 16:04		норма	обычный
данные-батарея			
Напряж.	+124.4	-121.8В	
Ток	2	2А	
время	432 Мин		
Заряд	30 %		
нет напряж.			

Меню параметров батарей

2014-01-02 16:04		норма	обычный
нагруз.			
%	0%		
P	0кВт		
S	0кВА		
нет напряж.			

Меню параметров нагрузки

2014-01-02 16:04		норма	обычный
данные-внутрен.			
U-шина	+ 371	- 372В	
T1/T2	Выпр: 26	Инв.: 26°C	
U-Инв.	0В		
Гц-Инв.	0Гц		
нет напряж.			

Меню внутренних параметров

2014-01-02 16:04		норма	обычный
инфо			
LCD вер.	V0049B003D000		
PFC вер.	V001B535D000		
INV вер.	V001B555D000		
мощность	10.0кВА		
нет напряж.			

Информационное меню

2014-01-02 16:04	норма	обычный
настрой-пользов.		
Язык	русский	сеть
Дата	2014-01-02	данные
Время	16:04	инфо
Подсветка	60с	настр.
Звук	включено	история
Тест АКБ	выкл.	
нет напряж.		

Меню пользовательских настроек

2014-01-02 16:04	норма	обычный
История событий		
Время	14-01-02 16:04:05	сеть
Статус	онлайн	данные
История ошибок		
Время	00-00-00 00:00:00	инфо
Аварии		настр.
история		
нет напряж.		

Меню записей

2014-01-02 16:04	норма	обычный
История событий		
Номер	9	верх
Время	14-01-02 16:04:05	низ
Статус	онлайн	удалить
нет напряж.		

Меню записей событий

2014-01-02 16:04	норма	обычный
История событий		
Номер	9	верх
Время	14-01-02 16:04:05	низ
Статус	нет батарей	удалить
нет напряж.		

Меню записей ошибок

Аварийные сигналы

Код ошибки	Авария ИБП	Звуковой сигнал	Светодиодный индикатор
1	Неисправность выпрямителя	Непрерывный звуковой сигнал	Горит светодиодный индикатор аварии
2	Неисправность инвертора (включая замыкание инверторного моста)	Непрерывный звуковой сигнал	Горит светодиодный индикатор аварии
3	Короткое замыкание тиристора инвертора	Непрерывный звуковой сигнал	Горит светодиодный индикатор аварии
4	Неисправность тиристора инвертора	Непрерывный звуковой сигнал	Горит светодиодный индикатор аварии
5	Короткое замыкание байпасного тиристора	Непрерывный звуковой сигнал	Горит светодиодный индикатор аварии
6	Неисправность байпасного тиристора	Непрерывный звуковой сигнал	Горит светодиодный индикатор аварии
7	Неисправность предохранителя	Непрерывный звуковой сигнал	Горит светодиодный индикатор аварии
8	Неисправность параллельного реле	Непрерывный звуковой сигнал	Горит светодиодный индикатор аварии
9	Неисправность вентилятора	Непрерывный звуковой сигнал	Горит светодиодный индикатор аварии
10	Зарезервировано	Непрерывный звуковой сигнал	Горит светодиодный индикатор аварии

Код ошибки	Авария ИБП	Звуковой сигнал	Светодиодный индикатор
11	Сбой вспомогательного питания	Непрерывный звуковой сигнал	Горит светодиодный индикатор аварии
12	Сбой инициализации	Непрерывный звуковой сигнал	Горит светодиодный индикатор аварии
13	Неисправность зарядного устройства положительной батареи	Непрерывный звуковой сигнал	Горит светодиодный индикатор аварии
14	Неисправность зарядного устройства отрицательной батареи	Непрерывный звуковой сигнал	Горит светодиодный индикатор аварии
15	Перенапряжение шины постоянного тока	Непрерывный звуковой сигнал	Горит светодиодный индикатор аварии
16	Низкое напряжение шины постоянного тока	Непрерывный звуковой сигнал	Горит светодиодный индикатор аварии
17	Разбалансировка шины постоянного тока	Непрерывный звуковой сигнал	Горит светодиодный индикатор аварии
18	Сбой плавного запуска	Непрерывный звуковой сигнал	Горит светодиодный индикатор аварии
19	Перегрев выпрямителя	Дважды в секунду	Горит светодиодный индикатор аварии
20	Перегрев инвертора	Дважды в секунду	Горит светодиодный индикатор аварии
21	Зарезервировано	Дважды в секунду	Горит светодиодный индикатор аварии
22	Переполюсовка батарей	Дважды в секунду	Горит светодиодный индикатор аварии
23	Ошибка подключения кабеля	Дважды в секунду	Горит светодиодный индикатор аварии
24	Сбой коммуникации CAN	Дважды в секунду	Горит светодиодный индикатор аварии
25	Сбой разделения параллельной нагрузки	Дважды в секунду	Горит светодиодный индикатор аварии
26	Перенапряжение аккумуляторных батарей	Один раз в секунду	Мигает светодиодный индикатор аварии
27	Переполюсовка напряжения питающей электросети	Один раз в секунду	Мигает светодиодный индикатор аварии
28	Переполюсовка байпаса	Один раз в секунду	Мигает светодиодный индикатор аварии
29	Короткое замыкание на выходе	Один раз в секунду	Мигает светодиодный индикатор аварии
30	Перегрузка по току выпрямителя	Один раз в секунду	Мигает светодиодный индикатор аварии
31	Перегрузка по току байпаса	Один раз в секунду	Мигает светодиодный индикатор байпас
32	Перегрузка	Один раз в секунду	Мигает инвертор или байпас
33	Отсутствует аккумуляторная батарея	Один раз в секунду	Мигает индикатор батарей
34	Низкое напряжение аккумуляторной батареи	Один раз в секунду	Мигает индикатор батарей
35	Предварительное предупреждение о низком напряжении аккумуляторной батареи	Один раз в секунду	Мигает индикатор батарей
36	Внутренняя ошибка связи	Один раз в секунду	Горит светодиодный индикатор байпас
37	Превышение допустимых значений компонентов постоянного тока	Один раз в 2 секунды	Мигает индикатор инвертор

Код ошибки	Авария ИБП	Звуковой сигнал	Светодиодный индикатор
38	Параллельная перегрузка	Один раз в 2 секунды	Мигает индикатор инвертор
39	Отклонение напряжения питающей электросети	Один раз в 2 секунды	Горит светодиодный индикатор батарей
40	Отклонение частоты питающей сети	Один раз в 2 секунды	Горит светодиодный индикатор батарей
41	Байпас недоступен		Мигает байпас
42	Невозможно отследить байпас		Мигает байпас
43	Сбой при запуске инвертора		
44	Зарезервировано		
45	Инвертор не включен		
46	Выходной выключатель не включен	Один раз в 3 секунды	

4.4. Опции

Плата SNMP: внутренняя плата SNMP/внешняя плата SNMP (опция).

Для установки карты:

- открутите 2 прижимных винта (с обеих сторон платы или заглушки);
- осторожно установите плату во внутренний слот ИБП по направляющим. Для снятия платы повторите процедуру в обратном порядке.

Внутренние слоты ИБП поддерживают протокол Megatec. Для расширения функциональных возможностей рекомендуется использовать карты NetAgent для удаленного мониторинга системы ИБП.



Внешний вид внутренних карт SNMP

В дополнение к функциям стандартной SNMP-карты, карты NetAgent с дополнительными портами имеет возможность подключения датчика NetFeeler для определения температуры, влажности, наличия воды и установки датчиков безопасности и задымления. Благодаря этому карты NetAgent является универсальным средством контроля и управления.

Встроенный ВЕБ-сервер карт NetAgent также поддерживает различные языки и доступен через стандартный ВЕБ-браузер.

Внимание! Во избежание нарушения электропитания подключенного оборудования некоторые функции удаленного управления через SNMP-карту по умолчанию отключены.

Плата реле

Данная плата используется для обеспечения интерфейса периферийного мониторинга ИБП. Сигналы контактов могут отображать текущее состояние ИБП. Плата подключается к периферийным контрольным устройствам через клеммную колодку для эффективного мониторинга состояния ИБП в режиме реального времени и своевременного доведения информации о нештатных ситуациях (таких как сбой ИБП, прерывание подачи основного электропитания, обходной режим ИБП и т.д.). Плата устанавливается во внутренний слот расширения ИБП.

Плата реле имеет 6 выходных портов и один входной порт. Более подробные данные по ним приведены в нижеследующей таблице. Подключите контакты клеммной колодки в соответствии с приведенным ниже описанием:



№ контакта	Описание	Состояние		Вход / Выход
1	Авария электросети	Реле1 вкл.	Pin1 & Pin8 вкл.	Выход
2	Низкий заряд аккумуляторов	Реле2 вкл.	Pin2 & Pin8 выкл.	Выход
3			Pin3 & Pin8 вкл.	Выход
4	Выход на байпасе	Реле3 вкл.	Pin4 & Pin8 вкл.	Выход
5	Ошибка ИБП	Реле4 вкл.	Pin5 & Pin8 вкл.	Выход
6	Выход на инверторе	Реле5 вкл.	Pin6 & Pin8 вкл.	Выход
7	Авария	Реле6 вкл.	Pin7 & Pin8 вкл.	Выход
8	Общий			
9	Удаленное выключение +			Входное напряжение 5~12 В
10	Удаленное выключение -			



Внешний вид платы реле

Внимание! Внешний вид и нумерация контактов релейной платы «сухие» контакты может отличаться в зависимости от модели ИБП.

Приложение 1 Спецификация

Мощность (ВА/Вт)	Модель ИБП	СИПБ6КД.10-31/БПС – 6 кВА / 6 кВт СИПБ10КД.10-31/БПС – 10 кВА / 10 кВт		
Вход	Номинальное напряжение	380/400/415 В переменного тока (3ф + N + заземление) 220/230/240 В переменного тока (1ф + N + заземление)		
	Диапазон напряжений	208~478 В переменного тока		
	Диапазон частот	40 ~ 70 Гц		
	Коэффициент мощности	≥ 0.99		
	Коэффициент гармоник	≤ 3% (при 100% нелинейной нагрузки)		
	Диапазон напряжений обводной цепи (байпас)	Макс. напряжение 220 В: + 25% (настраивается: + 10%, + 15%, + 20%) 230 В: + 20% (настраивается: + 10%, + 15%) 240 В: + 15% (настраивается: + 10%) Мин напряжение: - 45% (настраивается: - 20%, - 30%)		
	Диапазон частот обводной цепи (байпас)	Диапазон частот защиты: ± 10%		
	Работа с генератором	Поддерживается		
Выход	Номинальное напряжение	220/230/240 В переменного тока (1ф + N + заземление)		
	Точность напряжения	± 1%		
	Коэффициент мощности	1.0		
	Выходная частота	От электросети	± 1%, ± 2%, ± 4%, ± 5%, ± 10% от номинальной частоты (настраивается)	
		От батарей	(50/60 ± 0.2%) Гц	
	Крест фактор	3:1		
	Коэффициент нелинейных искажений	≤ 2% на линейную нагрузку ≤ 5% на нелинейную нагрузку		
Эффективность	До 93,5%			
Батареи	Напряжение	± 96 В, ± 108 В, ± 120 В постоянного тока (настраивается)		
	Ток заряда (А)	Максимальный ток 12 А	Максимальный ток 14 А	
	Время автономной работы	В зависимости от емкости подключенных батарей		
Характеристики системы	Время переключения	С электросети на батареи: 0мс С электросети на байпас: 0мс (отслеживание)		
	Перегрузка от сети	Нагрузка ≤ 110% до 60 мин; ≤ 125% до 10 мин; ≤ 150% до 1 мин; ≥ 150% немедленный переход на байпас		
	Перегрузка от батарей	Нагрузка ≤ 110% до 10 мин; ≤ 125% до 1 мин; ≤ 150% до 5 секунд; ≥ 150% немедленное отключение		
	Перегрузка байпас	Срабатывает защитный автомат (возможна длительная работа при нагрузке < 125%)		
	Короткое замыкание	Остановка всей системы		

	Коммуникационные интерфейсы	RS232, RS485, слот для карт управления (SNMP или «сухие» контакты, приобретаются отдельно), порт аварийного отключения, порт контроля выхода, порт контроля внешнего сервисного байпас	
Условия эксплуатации	Температура	0 °C ~ 40 °C	
	Влажность	0 ~ 95% без конденсации	
	Температура хранения	- 25 °C ~ 55 °C	
	Высота над уровнем моря	0 ~ 1500 метров - 100% нагрузки, 0 ~ 3000 метров - до 85% нагрузки	
	Уровень шума	< 53 дБ	< 55 дБ
Габариты	Габариты (ШхГхВ)	Силовой блок ИБП (без АКБ)	443x580x131 мм (3U)
	Вес (кг)	Силовой блок ИБП (без АКБ)	27 28
Стандарты	Безопасность	ТР ТС 004/2011, МЭК 62040-1, МЭК 60950-1	
	ЭМС	ТР ТС 020/2011, МЭК 62040-2, МЭК 61000-4-3, МЭК 61000-4-4, МЭК 61000-4-5, МЭК 61000-4-6, МЭК 61000-4-8	

Приложение 2 Поиск и устранение неисправностей

Возможные неисправности ИБП зачастую связаны с неправильной установкой, ошибками при подключении кабелей или неправильной настройкой. Пожалуйста, проверьте эти пункты до обращения в сервисную службу. Если все выполнено правильно, обратитесь в сервисную службу, предоставив информацию перечисленную ниже:

- 1) Модель ИБП и его серийный номер, версию прошивки, которую можно проверить через ЖК-дисплей.
- 2) Опишите проблему как можно подробнее с указанием информации на ЖК-дисплее и состояния светодиодных индикаторов.



ВНИМАНИЕ!

Если ИБП не может нормально функционировать и должен быть отключен, отключите от него аккумуляторные батареи во избежание их повреждения вследствие переразряда.

Внимательно прочитайте руководство пользователя для правильной эксплуатации ИБП. Некоторые часто задаваемые вопросы, приведенные ниже, могут помочь решить проблему:

№	Описание проблемы	Возможные причины	Решение
1	Электросеть подключена, но ИБП не включается	Не включен входной источник электропитания; Низкое входное напряжение; Входной выключатель на модуле ИБП разомкнут.	Измерьте напряжение и частоту на входе ИБП. Они должны быть в допустимых пределах. Убедитесь, что все входные выключатели ИБП включены.
2	Электросеть в норме, но индикатор инвертора или байпас не горит и ИБП работает от батарей	Входные выключатели ИБП не замкнуты, входной кабель подключен не надежно.	Включите входные выключатели, Убедитесь, что входной кабель надежно подключен.
3	ИБП не отображает ошибок, но напряжение на выходе отсутствует	Выходной кабель подключен ненадежно, выходной выключатель не замкнут.	Убедитесь, что выходной кабель надежно подключен. Включите выходные выключатели.
4	Мигает индикатор инвертора или байпас	Напряжение электросети вышло за пределы рабочего диапазона ИБП	Если ИБП работает от аккумуляторных батарей, проверьте оставшееся время работы.
5	Индикатор батарей мигает, но напряжение и ток заряда отсутствуют	Батарейный выключатель разомкнут, батареи повреждены или ошибка в полярности подключения. Неправильно указано количество и емкость батарей.	Включите батарейный выключатель. Если батареи повреждены, необходимо заменить всю группу батарей целиком. Правильно подключите батарейный кабель. Перейдите к настройкам через ЖК-дисплей и установите правильно количество и емкость батарей.
6	Звуковой сигнал издается два раза в секунду и на ЖК-дисплее высвечивается "output overload" код 39	Перегрузка	Отключите часть нагрузки
7	Издается длительный звуковой сигнал и на ЖК-дисплее код ошибки 29	Короткое замыкание на выходе ИБП	Устраните причину короткого замыкания и перезапустите ИБП
8	ИБП работает только в обходном режиме	ИБП настроен на работу в энергосберегающем ECO режиме или исчерпано допустимое количество переходов на байпас.	Переведите ИБП в режим работы одиночного устройства (не параллельный) сбросьте настройки количества переходов на байпас или перезапустите ИБП.
9	Не работает «холодный» старт	Батарейный выключатель не замкнут; Сгорели батарейные предохранители или батареи разряжены; Неправильно установлено количество батарей; Не включен выключатель питания на задней панели.	Замкните батарейный выключатель; Замените батарейные предохранители; Зарядите батареи; Включите ИБП от электросети для настройки количества батарей; Включите выключатель питания.
10	Звуковой сигнал издается непрерывно и ЖК-дисплей отображает коды ошибки 1,3,5,9,15 и т.п.	ИБП неисправен	Обратитесь в сервисный центр

Приложение 3 Описание коммуникационного порта RS232

Описание порта со штырьковыми контактами:

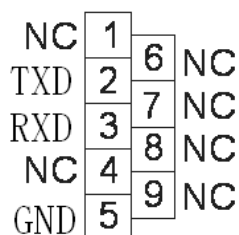

Соединение между портом RS232 на ПК и портом RS232 на ИБП

RS232 порт на ПК	RS232 порт на ИБП	Описание
Контакт 2	Контакт 2	ИБП отправляет, ПК принимает
Контакт 3	Контакт 3	ПК отправляет, ИБП принимает
Контакт 5	Контакт 5	Общий

Доступные функции RS232:

- ◆ Мониторинг состояния питания
- ◆ Мониторинг аварийных сигналов ИБП
- ◆ Мониторинг текущих параметров ИБП
- ◆ Установка расписания включения/выключения.

RS-232 формат передачи данных:

Скорость передачи ----- 9600 бит/сек

Длина байта ----- 8 бит

Конечный бит ----- 1 бит

Контроль четности -----НЕТ



ВНИМАНИЕ !

Порты RS232 и RS485 не могут использоваться одновременно. Вы можете использовать только один порт в один момент времени.

Приложение 4 Описание коммуникационного порта RS485

Описание разъема:

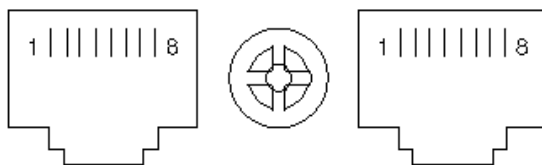

Соединение между портом компьютера RS485 и портом ИБП RS485.

Компьютер (разъем RJ45)	ИБП (разъем RJ45)	Описание
Контакт 1/5	Контакт 1/5	485+ "А"
Контакт 2/4	Контакт 2/4	485- "В"
Контакт 7	Контакт 7	+12В dc
Контакт 8	Контакт 8	Общий

Доступные функции RS485:

- ◆ Контроль состояния электропитания ИБП
- ◆ Контроль аварийных сигналов ИБП
- ◆ Контроль текущих параметров ИБП
- ◆ Настройка таймера
- ◆ Мониторинг температуры окружающей среды батарей
- ◆ Управление напряжением заряда в зависимости от температуры на батареях

RS-485 формат передачи данных:

Скорость передачи ----- 9600 бит/сек

Длина байта ----- 8 бит

Конечный бит ----- 1 бит

Контроль четности -----НЕТ



ВНИМАНИЕ !

Порты RS232 и RS485 не могут использоваться одновременно. Вы можете использовать только один порт в один момент времени.

На контакте 7 порта RS485 присутствует напряжение 12 В постоянного тока.

Приложение 5 Описание коммуникационного порта ВАТ_Т

Описание разъема (совмещен с RS485):

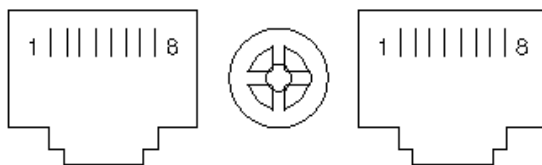

Соединение между разъемом RJ45 датчика температуры и портом ИБП ВАТ_Т

Датчик температуры (разъем RJ45)	ИБП (разъем ВАТ_Т)	Описание
Контакт 1/5	Контакт 1/5	ТХ
Контакт 2/4	Контакт 2/4	RX
Контакт 7	Контакт 7	12 В
Контакт 8	Контакт 8	Общий

Доступные функции порта ВАТ_Т:

- ◆ Мониторинг температуры окружающей среды батарей
- ◆ Управление напряжением заряда в зависимости от температуры на батареях

Приложение 6 Описание порта контроля выходного выключателя

Описание разъема:

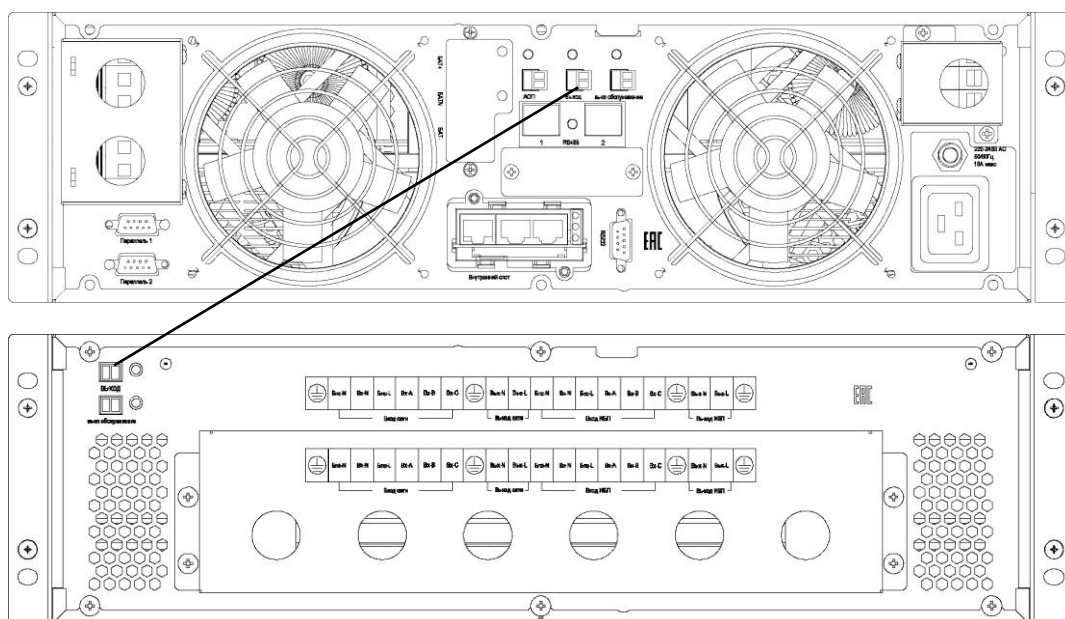
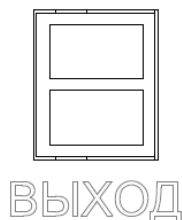

Доступные функции порта контроля выходного выключателя:

Подключите порт контроля выходного выключателя к внешнему блоку распределения (поставляется опционально). ИБП сможет определять состояние выходного выключателя (включен/выключен) на блоке распределения для контроля выходного напряжения инвертора в режиме параллельной работы.

Приложение 7 Описание порта контроля внешнего сервисного байпас

Описание разъема:

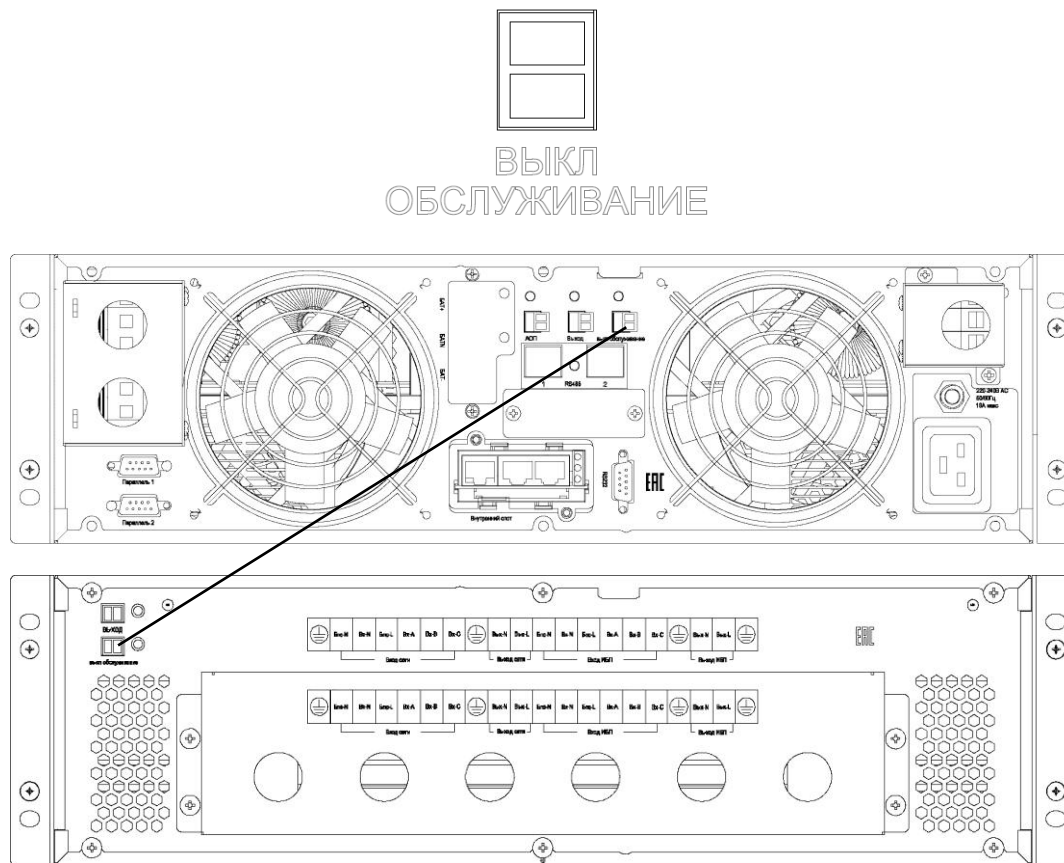

Доступные функции порта контроля состояния внешнего сервисного байпас:

Подключите порт контроля состояния внешнего сервисного байпас к опережающим контактам переключателя внешнего блока распределения (поставляется опционально). При активации этих контактов ИБП отключит инвертор и перейдет на встроенный электронный байпас.

Приложение 8 Подключение порта удаленного аварийного отключения

Описание порта:

Схема подключения:

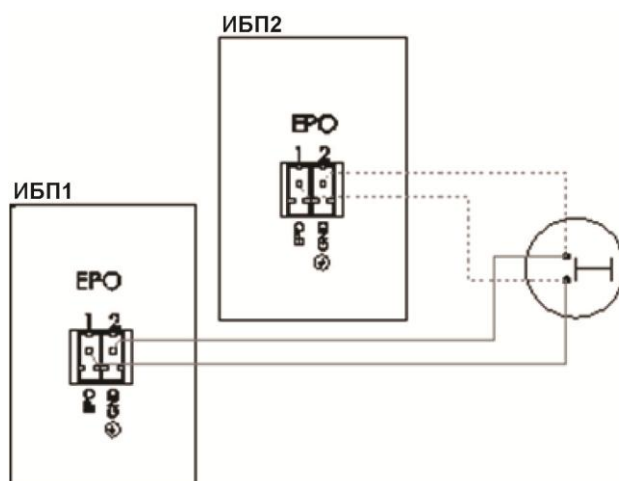

Соединение между кнопкой отключения и портом аварийного отключения (ЕРО) на ИБП.

Кнопка	Порт ЕРО на ИБП	Описание
Контакт 1	Контакт 1	Отключение
Контакт 2	Контакт 2	Общий

- ◆ Выключатель аварийного отключения (сигнал «сухие» контакты и нормально разомкнутый не используется) может быть установлен удаленно и подключен к разъему ЕРО обычным проводом.
- ◆ Удаленный выключатель может быть подключен к нескольким ИБП, работающим параллельно, позволяя пользователю одновременно остановить работу всех устройств.